



MORITA

モリタインテリア工業株式会社

〒830-0405 福岡県三潴郡大木町横溝500

TEL.0944-33-0123 FAX.0944-33-0484

E-mail:eigyou@moritanet.com

<http://www.moritanet.com/>

IXA



Brown × Dark Gray

天板210 ブラウン + 引出50 ダークグレー + フラップ50 ダークグレー + フラップ50 ダークグレー + 引出50 ダークグレー + 地板260 ブラウン + 壁掛けパネル

高級感漂う組み合わせ。高級木材であるウォールナット材と上品なダークグレー色のボックスの組み合わせは空間を適度に引き締め、ハイクラスに仕立て上げます。



分厚い板で挟み込むようにデザインされたスタイルは置き家具でありながら造作家具のような佇まい。本体はジョイント構造になっているため模様替えをした際も簡単に位置替えが出来ます。



Brown × Brown

天板240 ブラウン + 引出50 ブラウン + フラップ50 ブラウン + フラップ50 ブラウン + 引出50 ブラウン + 地板240 ブラウン

ウォールナット材が持つ美しい木目は空間にただで癒しを与えてくれます。お部屋のレイアウトや雰囲気に合わせてボックスを組み替えることができるため、あなた好みのスタイルに変貌します。



引出はドイツのHettich社製プッシュオープンレールを採用。なめらかな動きとレールが見えない仕様で高級感を演出します。

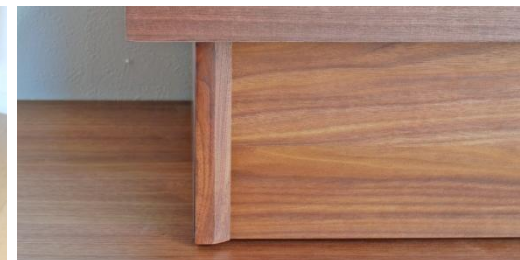

奥行き感のある無垢材を使用した前板はシンプルながらも個性的な佇まいで重厚感を演出します。



デッキ収納部の前面にはダークグレー色のガラスを採用。扉を閉めた状態でもリモコン操作が可能です。



台輪部分にミラー調のメラミンを採用、メラミンなので割れる心配がなく、床面の反射を利用して浮いているかのような印象に。



天板・地板の厚みは41mmと高級感を感じられます。表面材には突板を採用しており、天然の木目を感じられる素材感でありながらコストパフォーマンスに優れています。また、テレビをどの位置に置いても配線が出来るように配線サクリを長めに設計しています。



Natural × Light Gray

天板180 ナチュラル + 引出50 ライトグレー + フラップ50 ライトグレー + 引出50 ライトグレー + 地板180 ナチュラル + 壁掛けパネル

爽やかな色合いのコンビネーション。空間を明るく見せることができるナチュラルとライトグレーの組み合わせは、他の家具とも合わせやすく一体感のあるお部屋づくりに貢献します。



専用のパネルと金具を取り付けることで壁施工の必要がなく簡単にテレビを浮かせることができます。固定タイプ対応。



固定タイプ(TK8-79211) ※別売



Natural × Natural

天板180 ナチュラル + 引出60 ナチュラル + 引出60 ナチュラル + 引出60 ナチュラル + 地板180 ナチュラル

造作家具のようなシンプルな造形は置く部屋を限定せず調和をもたらします。組合せによっては収納がメインのサイドボードのようなモデルにも対応できます。

Color

■天板/地板/引出/フラップ



カラー:オークカラー(OC) 材質:レッドオーク材



カラー:リアルナットナチュラル(RN) 材質:ウォールナット材

■引出/フラップ



カラー:ライトグレー(LGY) 材質:MDF エナメル塗装



カラー:ブラックグレー(BGY) 材質:MDF エナメル塗装

Item



天板180/190/200/210/220/230/240/250/260/270/280/290/300 (全サイズ受注生産品) ナチュラル/ブラウン



引出50
ナチュラル/ブラウン
ライトグレー/ダークグレー



引出60
ナチュラル/ブラウン
ライトグレー/ダークグレー

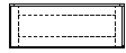

フラップ50
ナチュラル/ブラウン
ライトグレー/ダークグレー

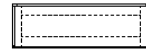

フラップ60
ナチュラル/ブラウン
ライトグレー/グレー



地板180/190/200/210/220/230/240/250/260/270/280/290/300 (全サイズ受注生産品) ナチュラル/ブラウン

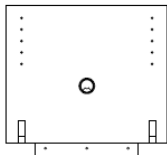

壁掛パネル ブラック

組み合わせ例

Basic style ボックスを天板幅びつりに納めたベーシックスタイル。

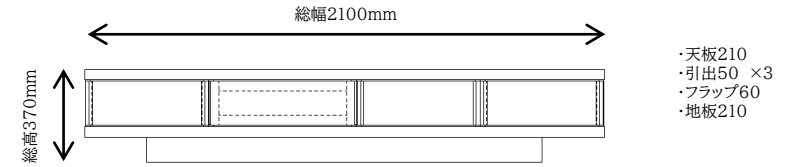

Standard style 両端に空間を持たせたスタンシリーズの標準仕様。

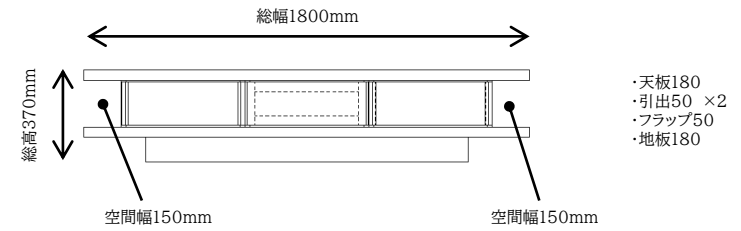

Asymmetry style 天板と地板のサイズを変えて左右非対称にしたモダンスタイル。

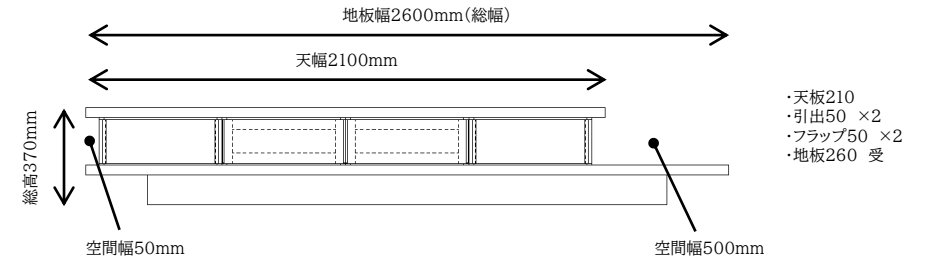

Float style 壁掛けパネルを使用しテレビを浮かせたフロートスタイル。

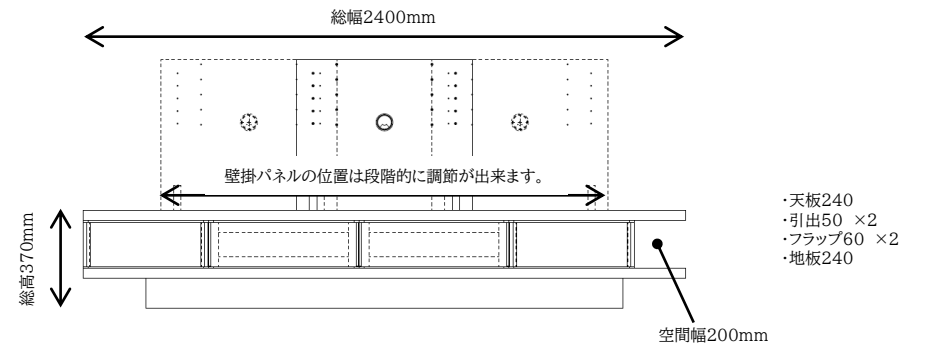

注意

■組み合わせた際の引出・フラップの位置は、天板端より250mm以上空けないでください。天板がたわむなどの不具合が発生する恐れがあります。